



МУЛЬТИМЕДИЙНЫЙ АВТОМОБИЛЬНЫЙ РЕСИВЕР РУКОВОДСТВО ПО ЭКСПЛУАТАЦИИ

Совместимость с форматами: DVD/VCD/MP3/CD/CD-R/CD-RW

Функция автоматической настройки

PLL тюнер

Диапазоны СВ, УКВ, FM (стерео)

Переключение характеристик тембра

Функция выбора языка субтитров

Функция выбора языка звукового сопровождения

Функция изменения угла изображения

ISO-разъем

Аудио/Видео выход

Аудио/Видео вход

Пульт дистанционного управления

Откидная съемная передняя панель

Меры предосторожности	4
Информация о дисках	5
Установка	6
Установка и снятие съемной передней панели	8
Подсоединения	9
Кнопки управления ресивером	10
Пульт ДУ	11
Загрузка/извлечение диска	13
Основные операции	14
Управление радиоприемником	15
Управление DVD/VCD/CD/MP3 проигрывателем	16
Вывод на дисплей информации	18
Операции с DVD проигрывателем	19
Режим SMART MODE	20
Воспроизведение MP3 диска	21
Настройка проигрывателя	22
Начальная настройка	22
Настройка громкоговорителей	24
Аудио настройка	24
Настройка предпочтений	25
Таблица настроек по умолчанию	27
Возможные неполадки и способы их устранения	28
Технические характеристики	39
Гарантийные обязательства	30

Характеристики

Мультимедийный проигрыватель совместим с форматами PAL DVD и NTSC DVD

Этот проигрыватель может воспроизводить DVD диски в формате PAL и NTSC.

- единственный кристалл БИС осуществляет все основные функции воспроизведения, включая декодер MPEG2, видео конвертер D/A и аудио декодеры.
- Левый/Правый аналоговые аудио выходы для подключения к головному устройству и/или усилителю.
- Пульт ДУ управляет всеми функциями меню (выбор языка звукового сопровождения / субтитры на нескольких языках, изменение угла изображения, запись в память и т.д.) плюс всеми основными функциями.

Меры безопасности

Вождение

Во время движения установите такой уровень громкости, который не заглушал бы окружающие звуки и не мешал водителю нормально ориентироваться на дороге.

Чистка аппарата

Во избежание короткого замыкания, возгорания и других повреждений не подвергайте ресивер воздействию воды и высокой влажности.

Парковка

Парковка на солнце может привести к повышению температуры внутри автомобиля. Дайте ресиверу остыть, прежде чем начать воспроизведение.

Источник питания

Для подачи питания на данный ресивер должен использоваться источник питания постоянного тока с напряжением 12 В и заземлением минусовой клеммы аккумуляторной батареи.

Защита диска

Не вставляйте инородные предметы в ресивер, в противном случае это может привести к неисправности механизма.

Сервисные центры

Не пытайтесь разобрать ресивер или устранить неисправность самостоятельно. Обращайтесь за помощью в сервисные центры.

Установка

Устройство должно быть установлено под углом не более 30° от горизонтали.

Внимание

Данный ресивер является лазерным устройством класса I. В данном ресивере используется лазерный луч, который при прямом воздействии может быть опасен. При использовании ресивера всегда следуйте инструкциям. Использование любых элементов управления, настроек или процедур каким-либо образом, не соответствующим тем инструкциям, которые приводятся в данном руководстве, может привести к попаданию под опасное излучение. Никогда не открывайте корпус ресивера и не осуществляйте его ремонт самостоятельно. Для ремонта обращайтесь только к квалифицированным специалистам.

Предупреждение

Для снижения риска возгорания или поражения электрическим током не подвергайте прибор воздействию дождя или высокой влажности.

Региональное использование

На всех DVD проигрывателях и DVD дисках проставлен номер региона. Если номер региона, указанный на DVD диске не соответствует номеру региона данного проигрывателя, такой диск не будет воспроизводиться.

Форматы дисков для воспроизведения

-  DVD (12 см диск)
-  VCD (12 см диск)
-  CD (12 см диск)
-  MP3 (12 см диск)

Данный проигрыватель не может воспроизводить следующие диски:

- DVD-ROM
- DVD-R / DVD-RAM
- CDV
- CD-G

Обращение с дисками и их очистка

- загрязненные, запыленные, поцарапанные и деформированные диски могут вызвать сбой во время воспроизведения
- не приклеивайте самоклеющиеся наклейки и не делайте надписей на дисках
- не изгибайте диски
- для предотвращения повреждений храните диски в футлярах
- не храните диски в следующих местах:
 1. в местах попадания прямых солнечных лучей
 2. в загрязненных, запыленных местах, местах с высокой влажностью
 3. рядом с печками автомобилей
 4. на сиденьях и приборной панели автомобиля

Очистка дисков

Для очистки поверхности диска используйте сухую мягкую ткань. При сильном загрязнении используйте мягкую ткань, слегка смоченную изопропиловым спиртом. Никогда не используйте такие растворители, как бензин, ацетон или обычные чистящие средства, так как они могут повредить поверхность диска.

Примечание

Со временем на поверхности диска могут появиться царапины (которые, однако, не делают диск непригодным для использования). Появление царапин зависит от обращения с дисками и условий их использования. Имейте в виду, что появление таких царапин не свидетельствует о какой-либо неисправности проигрывателя.



Этикеткой вверх

Не касайтесь рабочей поверхности диска

Не изгибайте диск

Протирайте диск от центра к краям

Новый диск

Края нового диска (с внешней и внутренней сторон) могут быть неровными. Проигрыватель не будет воспроизводить диск с неровностями или заусенцами. Поэтому заранее устраните этот недостаток, используя шариковую ручку или карандаш, как показано на рисунке. Для сглаживания неровных краев проведите ручкой или карандашом по внутреннему или внешнему краю диска.

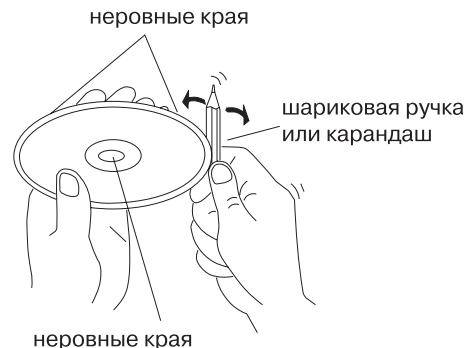

Внимание:

- Устанавливайте ресивер таким образом, чтобы он не мешал пользованию автомобилем
- Перед тем, как окончательно установить ресивер, подключите электропроводку временно и убедитесь, что аппарат и система работают должным образом
- Для правильной установки используйте только комплектующие, входящие в набор для монтажа аппарата. Использование других комплектующих может повлечь за собой неисправность.
- Проконсультируйтесь с вашим дилером, если для установки необходимо просверлить отверстия или произвести другие изменения в автомобиле
- Установите ресивер, таким образом, чтобы он не мешал водителю и не повредил пассажира в случае внезапной остановки
- Угол наклона передней стороны ресивера не должен превышать 30°
- Не устанавливайте ресивер в местах попадания прямых солнечных лучей или горячего воздуха из печи, а так же в запыленных и загрязненных местах и местах с сильной вибрацией.

Данный ресивер может быть установлен в отсеке приборной панели, имеющий следующие размеры:

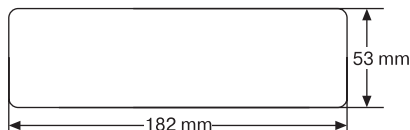

Порядок установки

Перед установкой ресивера в автомобиль проверьте все соединения, а затем выполните следующие действия:

1. Убедитесь, что зажигание автомобиля выключено, а затем отсоедините отрицательную клемму аккумулятора.
2. Нажмите кнопку откидывания съемной панели и извлеките переднюю панель.
3. Снимите обрамление, отогнув его верхний край и потянув его на себя.
4. Вставьте до упора ключи, входящие в комплект, в пазы на боковых поверхностях передней панели. Извлеките ресивер из рамы, потянув его на себя.
5. Вставьте установочную раму (без приемника) в отсек приборной панели и отогните "язычки" при помощи отвертки. Не все "язычки" подходят под размер приборной панели автомобиля, выберите наиболее подходящие.

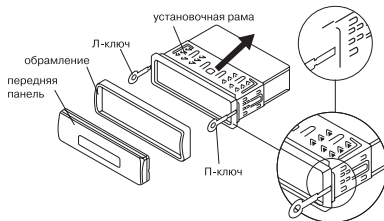

6. Подсоедините провода, убедитесь, что не заземлили какой-либо провод или кабель.
7. Вставьте ресивер в раму до упора, пока пружины по обе стороны приемника не войдут в пазы.

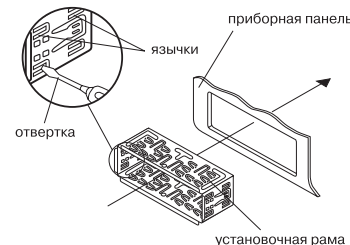

8. Закрепите тыловую часть ресивера при помощи металлической скобы. Используя пружинную шайбу и гайку (М 5), прикрепите скобу к монтажному болту в тыловой части ресивера. При необходимости изогните металлическую скобу. При помощи самонарезающего винта (5x25 мм) и шайбы прикрепите другой конец скобы к металлической части под приборной панелью.

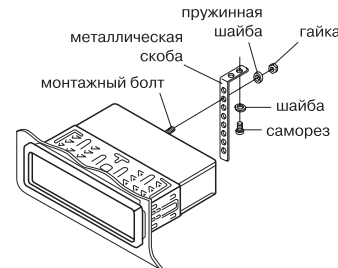

9. Подсоедините кабель к отрицательной клемме аккумулятора. Затем установите обрамление и переднюю панель ресивера (см. раздел "Установка передней панели").

Порядок извлечения

1. Убедитесь, что зажигание автомобиля выключено, а затем отсоедините отрицательную клемму аккумулятора.
2. Отсоедините металлическую скобу от тыловой части ресивера (если она прикреплена).
3. Нажмите кнопку откидывания съемной панели и извлеките переднюю панель.
4. Снимите обрамление, отогнув его верхний край и потянув его на себя.
5. Вставьте до упора ключи, входящие в комплект монтажных частей, в пазы на боковых поверхностях передней панели. Извлеките ресивер из рамы, потянув его на себя.

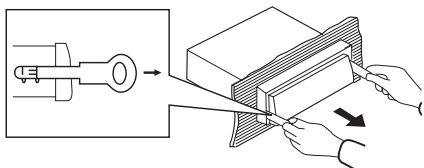

Снятие передней панели

1. Для снятия съемной передней панели нажмите кнопку откидывания съемной панели OPEN (4).

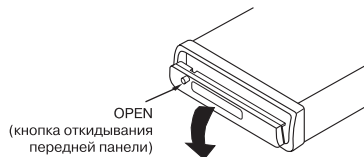

2. Для снятия передней панели приподнимите ее под небольшим углом, затем выньте правый край передней панели, а затем ее левый край.

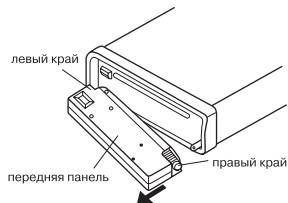

3. Храните съемную переднюю панель в защитном футляре.

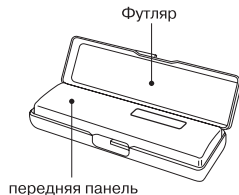

Установка передней панели

1. Установите в проигрыватель сначала левый край передней панели, а затем нажмите на ее правый край до фиксации панели в ресивере.

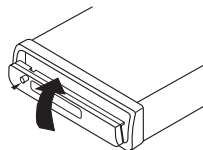
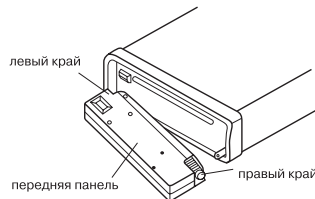

2. Убедитесь, что панель установлена правильно. В противном случае некоторые кнопки не будут работать и появятся сбои в работе дисплея.

Примечания:

1. Не роняйте переднюю панель.
2. Во избежание повреждений не прикладывайте к передней панели излишних усилий во время ее установки или снятия.
3. Не прикасайтесь руками к контактам на тыльной стороне передней панели.
4. В случае загрязнения контактов очистите их хлопчатобумажной тканью.
5. Не подвергайте переднюю панель воздействию прямых солнечных лучей, влаги и пыли.
6. Не допускайте соприкосновения летучих веществ (таких как бензин или растворитель) с поверхностью передней панели.
7. Не пытайтесь разобрать переднюю панель.

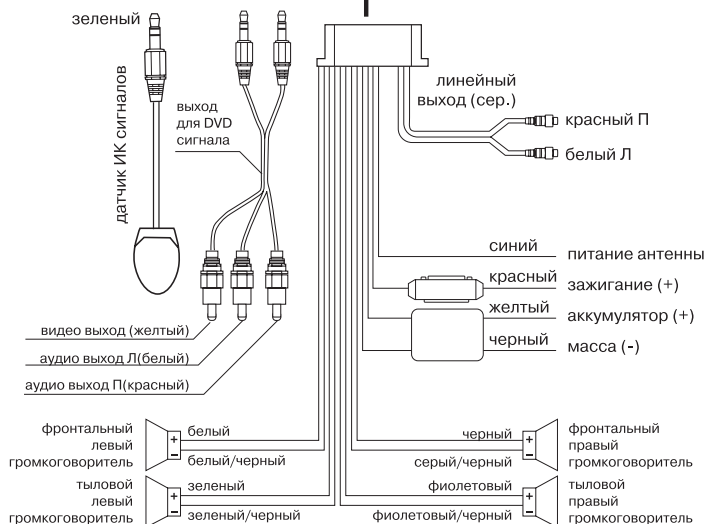
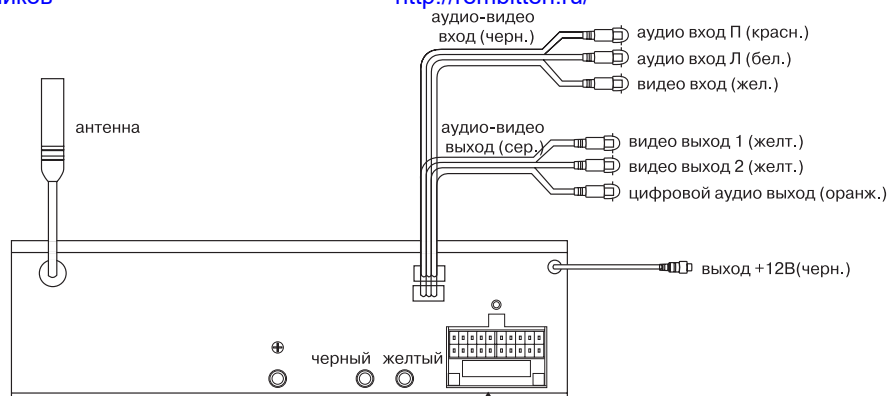

ПЕРЕДНЯЯ ПАНЕЛЬ

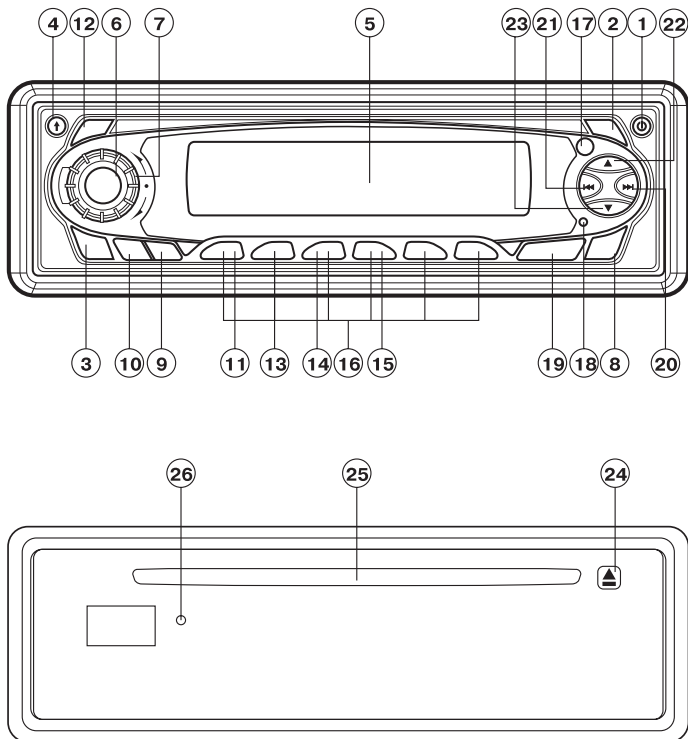

1. Кнопка включения/выключения ресивера
2. Кнопка выбора режима работы радиоприемника, CD/MP3/DVD проигрывателя
3. Кнопка сканирования станций / мгновенного выключения звука / ввода символов
4. Кнопка откидывания передней панели
5. ЖК дисплей
6. Кнопка управления звуком
7. Ручка регулировки громкости
8. Кнопка переключения диапазонов радиоприёмника / вывода на экран меню диска
9. Кнопка переключения режима эквалайзера
10. Кнопка вывода на дисплей статистической информации о диске / установки часов
11. Кнопка начала воспроизведения/приостановки воспроизведения
12. Кнопка активации режима SMART MODE (для DVD диска)
13. Кнопка сканирования дорожек диска
14. Кнопка повторного воспроизведения
15. Кнопка воспроизведения в произвольном порядке
16. Кнопки с цифрами
17. Датчик ИК сигналов пульта ДУ
18. Кнопка сброса (Reset)
19. Кнопка автоматической настройки на станции / остановки воспроизведения
20. Кнопка настройки на станцию / перехода к следующей дорожке / перемещения по системе меню настроек
21. Кнопка настройки на станцию / перехода к предыдущей дорожке / перемещения по системе меню настроек
22. Кнопка ускоренного воспроизведения в прямом направлении
23. Кнопка ускоренного воспроизведения в обратном направлении
24. Кнопка загрузки/извлечения диска
25. Отверстие для загрузки диска
26. Светодиод

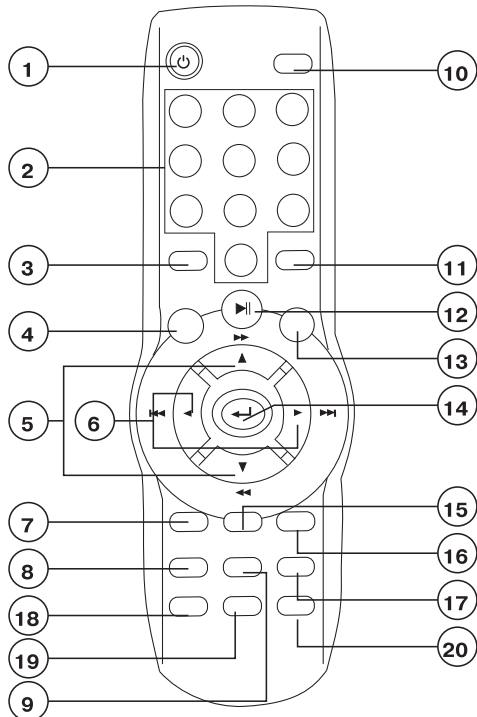

1. Кнопка включения/выключения ресивера
2. Кнопки с цифрами
3. Кнопка активации режима SMART MODE
4. Кнопка автоматического запоминания станций / сканирования настроенных станций / остановки воспроизведения
5. Кнопки ускоренного воспроизведения в прямом/обратном направлении / перемещения по системе меню вверх, вниз
6. Кнопки перехода к последующей/предыдущей дорожке / ручной настройки на станцию / перемещения по системе меню налево, направо
7. Кнопка изменения языка субтитров (для DVD диска)
8. Кнопка вывода на экран меню диска
9. Кнопка вывода на экран меню названий / выбора моно или стерео режима / приема местных радиостанций
10. Кнопка вывода на экран статистической информации о диске
11. Кнопка переключения частотных диапазонов / вывода на экран корневого меню DVD диска / кнопка выбора режима PBC ON или PBC OFF на VCD
12. Кнопка начала воспроизведения / временной приостановки воспроизведения
13. Кнопка замедленного воспроизведения / увеличения изображения
14. Кнопка подтверждения выбора звуковой дорожки/видео отрывка / мгновенного выключения звука
15. Кнопка переключения характеристик тембра (эквалайзер) / кнопка изменения языка звукового сопровождения (для DVD диска)
16. Кнопка увеличения уровня громкости
17. Кнопка управления звуком
18. Кнопка выбора режима работы радиоприемника, CD/MP3/DVD проигрывателя
19. Кнопка изменения угла просмотра изображения
20. Кнопка уменьшения уровня громкости

Подготовка к работе

Установка элементов питания

1. Откройте крышку отсека питания.
2. Установите новые батарейки в соответствии с указанной в отсеке схемой полярности
3. Закройте крышку отсека питания.

Применяемые батарейки:

используйте две батарейки размера "AAA"

Использование пульта ДУ

Направьте пульт ДУ ИК передатчиком в направлении проигрывателя (на датчик ИК сигнала пульта ДУ).

Угол действия:

примерно 30° в обоих направлениях.

Загрузка диска

1. Включите ключ зажигания в положение АСС.
2. Нажмите кнопку POWER (1) на передней панели или пульте ДУ для включения питания системы.
3. Нажмите кнопку OPEN (4) на передней панели для откидывания панели.

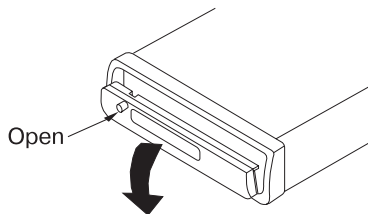

4. Вставьте диск в отверстие для загрузки дисков этикеткой вверх.
5. Проигрыватель начнет воспроизведение автоматически.

Извлечение диска

При откинутой передней панели нажмите кнопку EJECT (24) на основном корпусе для того, чтобы вынуть диск из проигрывателя.

Включение/выключение проигрывателя

Для включения ресивера нажмите кнопку POWER (1) на передней панели или пульте ДУ. Для выключения ресивера повторно нажмите эту же кнопку.

Снятие лицевой панели

Для снятия лицевой панели нажмите кнопку OPEN (4) на передней панели.

Управление звуком

Регулировка громкости, тембра, баланса.

Для выбора режима настройки нажмите кнопку SEL (6) на передней панели или SEL (17) на пульте ДУ. Режим настройки изменится в следующем порядке:

Vol - Bass - Tre - Mid - Bal - Fad

Volume - регулировка уровня громкости

Bass - регулировка уровня низких частот

Treble - регулировка уровня высоких частот

Middle - регулировка уровня средних частот

Balance - регулировка баланса между правыми и левыми громкоговорителями

Fader - регулировка баланса между передними и задними громкоговорителями

После выбора режима установите желаемое качество звучания, вращая ручку AUDIO ADJUST (7) по часовой или против часовой стрелки, или при помощи кнопок VOL+ (16) и VOL- (20) на пульте ДУ.

Индикация и установка текущего времени

Для индикации текущего времени на дисплее нажмите кнопку DPS (10) на передней панели. Нажмите и удерживайте кнопку DPS (10) пока символы, показывающие время не начнут мигать. При помощи кнопки ►► (20) на передней панели или ► (6) на пульте ДУ установите значение минут. При помощи кнопки ◄◄ (21) на передней панели или ◄ (6) на пульте ДУ установите значение часов.

Мгновенное выключение звука

Для выключения звука нажмите и удерживайте кнопку SCN/MUT (3) на передней панели или кнопку (MUTE) (14) на пульте ДУ. Для включения звука нажмите эту же кнопку еще раз.

Переключение характеристик тембра (Эквалайзер)

Нажмите кнопку EQ (9) на передней панели или кнопку EQ (15) на пульте ДУ для получения наилучшего качества звучания. При этом на дисплее появятся символы, соответствующие выбранной характеристике тембра.

FLAT - CLASSICS - POP - ROCK - DSP OFF

Режим работы ресивера

Нажмите кнопку MOD (2) на передней панели или кнопку MODE (18) на пульте ДУ для выбора режима работы радиоприемника,

DVD/VCD/CD/MP3 проигрывателя или ресивера AV IN.

Жидкокристаллический дисплей

На дисплее (5) отображаются частота текущей радиостанции, информация по активированным функциям.

Световой индикатор (светодиод)

Если передняя панель не установлена, световой индикатор (26) будет мигать.

ИК датчик

На передней панели расположен ИК датчик, который принимает сигналы пульта ДУ.

Кнопка сброса

Кнопка RESET (18) расположена на передней панели и активируется при помощи шариковой ручки или любого другого предмета с заостренным концом. Кнопка сброса активируется в следующих случаях:

- для инициализации системы, когда все подключения завершены
- если все функциональные кнопки не работают
- если на дисплее появился символ "Error"

Примечание:

Если после активации кнопки RESET ресивер не работает, протрите контакты на тыльной стороне передней панели ватным тампоном, смоченным изопропиловым спиртом.

Включение приемника

Нажмите кнопку MOD (2) на передней панели или кнопку MODE (18) на пульте ДУ для выбора режима работы радиоприемника.

Переключение диапазонов

Нажмите кнопку BND/MENU (8) на передней панели или кнопку BAND(MENU) (11) на пульте ДУ для выбора желаемого частотного диапазона.

Частотный диапазон изменяется в следующей последовательности:

FM 1 - FM 2 - FM 3/OIRT - MW1 - MW2

Настройка на станцию

Для ручной настройки на станцию нажмите кнопку ▲ (22) на передней панели или кнопку ► (6) на пульте ДУ. Частота настройки увеличится на один шаг перестройки. Нажмите кнопку ▼ (23) на передней панели или кнопку ◀ (6) на пульте ДУ. Частота настройки уменьшится на один шаг перестройки.

Для автоматической настройки на станцию нажмите и удерживайте кнопки ►► (20) / ◀◀ (21) на передней панели или кнопки ◀ ► (6) на пульте ДУ.

Режим LOCAL/DISTANT

Нажмите и удерживайте кнопку ST/LO (9) на пульте ДУ для переключения между режимами LOCAL/DISTANT.

В режиме LOCAL приемник будет принимать только местные радиостанции с сильным сигналом.

В режиме DISTANT приемник будет принимать все радиостанции.

Этот режим активируется только при автоматическом поиске и запоминании станций.

Автоматическая настройка и сканирование запомненных станций

Автоматическое запоминание станций

Нажмите кнопку и удерживайте кнопку AMS (19) на передней панели или (4) на пульте ДУ. После этого приемник автоматически настроится на частоты 6 наиболее сильных станций в выбранном частотном диапазоне и запомнит их.

Сканирование запомненных станций

Нажмите кнопку AMS для включения режима сканирования запомненных станций в текущем частотном диапазоне.

Ручная настройка

Для запоминания выбранной вами станции нажмите и удерживайте одну из кнопок с цифрами 1-6 (16) на передней панели не менее 2-х секунд. Ранее сохраненная станция в этой ячейки памяти будет стерта.

Моно/Сtereo Режим (MO/ST)

Нажмите кнопку ST/LO (9) на пульте ДУ для выбора вещания в моно или стерео режиме.

Вы можете улучшить качество приема станций со слабым сигналом, выбрав моно режим.

Сканирование станций

Нажмите кнопку SCN (MUT) (3) на передней панели. Приемник начнет обзорное сканирование всех принимаемых станций в выбранном частотном диапазоне.

Остановка воспроизведения

Нажмите кнопку ■ (19) на передней панели или кнопку AMS (STOP) (4) на пульте ДУ для остановки воспроизведения. Для возврата в режим воспроизведения нажмите кнопку ► (11) на передней панели или ► (12) на пульте ДУ.

Ускоренное воспроизведение в прямом и обратном направлении

Во время воспроизведения нажмите кнопку ▲ (➤) или ▼ (➤) (5) на пульте ДУ.

Каждый раз при нажатии этих кнопок скорость ускоренного воспроизведения в прямом или обратном направлении изменяется в зависимости от типа диска следующим образом:

DVD/MP3

Normal playback - 2X - 4X - 6X - 8X

VCD/CD

Normal playback - 1X - 2X - 3X - 4X

Переход к последующей/предыдущей дорожке

Во время воспроизведения нажмите кнопки ►► (20) или ◀◀ (21) на передней панели проигрывателя или ►, ◀ (6) на пульте ДУ для перехода к последующей или предыдущей дорожке.

Примечание:

Эти кнопки не работают при воспроизведении некоторых VCD 2.0 дисков (PBC - управление воспроизведением).

Замедленное воспроизведение в прямом и обратном направлении

Во время воспроизведения нажмите кнопку SLOW (13) на пульте ДУ.

Каждый раз при нажатии этой кнопки скорость замедленного воспроизведения в прямом или обратном направлении изменяется в зависимости от типа диска следующим образом:

DVD

Normal playback - SF2X - SF4X - SF8X - SR2X - SR4X - SR8X

VCD

Normal playback - SF1X - SF2X - SF3X - STEP BWD

Временная приостановка воспроизведения

Для временной приостановки воспроизведения нажмите кнопку ► (11) на передней панели или ► (12) на пульте ДУ. Для возврата в режим воспроизведения повторно нажмите кнопку ► (11) на передней панели или ► (12) на пульте ДУ.

Режим повторного воспроизведения

Для DVD диска

Нажмите кнопку RPT (14) на передней панели для выбора следующего режима повтора:

Chapter repeat on - Title repeat on - Repeat off

Для VCD/CD диска

Нажмите кнопку RPT (14) на передней панели для выбора следующего режима повтора:

Rep-one - Rep-all - Repeat off

1. При выборе режима "REP-ONE" повторно воспроизводится текущая Глава/дорожка.
2. При выборе режима "REP-ALL" повторно воспроизводятся все Главы/дорожки на текущем диске.
3. Когда проигрыватель завершил воспроизведение последней Главы/дорожки на диске, он останавливается и на дисплей выводится прошедшее время воспроизведения.
Если выбран режим "REPEAT OFF", надписи индицирующие режимы повторного воспроизведения исчезают с дисплея.
4. Режим повторного воспроизведения не активируется при воспроизведении VCD 2.0 (PBC ON).

Управление воспроизведением

Во время воспроизведения VCD диска нажмите кнопку BND/MENU (8) на передней панели или кнопку BAND (MENU) (11) на пульте ДУ для активации (PBC ON) или отключения (PBC OFF) функции управления воспроизведением.

Изменение масштаба изображения

Нажмите и удерживайте кнопку ZOOM (13) на пульте ДУ. Каждый раз при нажатии этой кнопки размер изображения последовательно увеличивается в 1,5; 2; 3 раза.

1,5X - 2,0X - 3,0X - Cancelled

В режиме ZOOM нажмите кнопки ▲ ▼ ◀ ▶ на пульте ДУ, чтобы передвинуть изображение вверх, вниз, влево, вправо.

Воспроизведение в произвольном порядке

Только для VCD/CD/MP3 дисков

Нажмите кнопку SHF (15) на передней панели. В правом верхнем углу экрана появится надпись "SHUFFLE ON". Нажмите кнопку ► для воспроизведения дорожек в случайной последовательности. Нажмите кнопку SHF (15) еще раз для возврата в обычный режим. На экране появится надпись "SHUFFLE OFF".

Сканирование дорожек

Только для VCD/CD/MP3 дисков

Нажмите кнопку SCN (13) на передней панели. Проигрыватель начнет обзорное воспроизведение (в течение нескольких секунд) каждой дорожки на диске. Для возврата в режим воспроизведения нажмите эту кнопку еще раз.

Для вывода на дисплей содержания текущего диска нажмите кнопку DSP (10) на передней панели или DISP на пульте ДУ(10) во время воспроизведения.

Например:

DVD диск:

(1) Нажмите кнопку DISP один раз:

TITLE 01/03 CHAPTER 002/025
00:02:25

На дисплее появляются номер Названия, общее количество Названий, номер Главы, общее количество Глав текущего диска, прошедшее и оставшееся время воспроизведения.

(2) Нажмите кнопку DISP второй раз:

TITLE REMAIN
01:46:58

(3) Нажмите кнопку DISP третий раз:

CHAPTER ELAPSED
00:00:24

(4) Нажмите кнопку DISP четвертый раз:

CHAPTER REMAIN
00:01:39

(5) Нажмите кнопку DISP пятый раз:

Надпись на дисплее исчезнет

VCD диск:

(1) Нажмите кнопку DISP один раз:

SINGLE ELAPSED
00:25 01/13

(2) Нажмите кнопку DISP второй раз:

SINGLE REMAIN
03:15 01/13

(3) Нажмите кнопку DISP третий раз:

TOTAL ELAPSED
00:25 01/13

(4) Нажмите кнопку DISP четвертый раз:

TOTAL REMAIN
40:35 01/13

(5) Нажмите кнопку DISP пятый раз:

Надпись на дисплее исчезнет.

CD диск:

(1) Нажмите кнопку DISP один раз:

SINGLE ELAPSED
00:00:25

TRACK: 01/14

(2) Нажмите кнопку DISP второй раз:

SINGLE REMAIN
00:03:15
TRACK: 01/14

(3) Нажмите кнопку DISP третий раз:

TOTAL ELAPSED
00:00:25
TRACK: 01/14

(4) Нажмите кнопку DISP четвертый раз:

TOTAL REMAIN 00:40:35
TRACK: 01/14

(5) Нажмите кнопку DISP пятый раз:

Надпись на дисплее исчезнет.

MP3 диск:

(1) Нажмите кнопку DISP один раз:

CHAPTER ELAPSED 00:00:25

(2) Нажмите кнопку DISP второй раз:

CHAPTER REMAIN 00:04:25

(3) Нажмите кнопку DISP третий раз:

Надпись на дисплее исчезнет.

Для DVD диска

Нажмите и удерживайте кнопку EQ (AUDIO) (15) на пульте ДУ во время воспроизведения. Каждый раз при нажатии этой кнопки язык звукового сопровождения изменяется в заданном порядке.

Примечание:

- количество языков звукового сопровождения зависит от диска
- на некоторых дисках записан только один язык звукового сопровождения
- если на диске нет других языков звукового сопровождения, в левом верхнем углу дисплея появится значок 

Для VCD диска

Нажмите и удерживайте кнопку EQ (AUDIO) (15) на пульте ДУ во время воспроизведения для выбора моно или стерео режима.

MONO Left - MONO Right - STEREO

Вывод на дисплей меню диска (только для DVD)

Нажмите кнопку BND/MENU (8) на передней панели или кнопку BAND (MENU) (11) на пульте ДУ во время воспроизведения диска, и на дисплее появится корневое меню диска. Вы можете управлять меню при помощи кнопок  пульта ДУ и можете выбрать функцию, нажав кнопку SCN (ENT) (3) на передней панели или кнопку (MUTE) (14) на пульте ДУ.

Вывод на дисплей меню названия (только для DVD)

При условии, что на DVD диске записано несколько Глав, вы можете начать воспроизведение определенной Главы, выбрав ее в меню названий.

1. Нажмите кнопку TITLE во время воспроизведения - на дисплее появится меню названий.

2. Выберете Главу при помощи кнопок  пульта ДУ и подтвердите свой выбор, нажав кнопку SCN (ENT) (3) на передней панели или кнопку (MUTE) (14) на пульте ДУ.

Выбор языка субтитров (только для DVD)

Нажмите кнопку SUB-T (7) на пульте ДУ во время воспроизведения. Каждый раз при нажатии этой кнопки язык субтитров изменяется в заданном порядке.

Примечание:

- количество языков субтитров зависит от диска
- на некоторых дисках записан только один язык субтитров
- если на диске нет субтитров на других языках, в левом верхнем углу дисплея появится значок 

Изменение угла просмотра изображения (только для DVD)

Нажмите кнопку ANGLE (19) на пульте ДУ во время воспроизведения. Каждый раз при нажатии этой кнопки угол просмотра изображения изменяется в заданном порядке.

Примечание:

- количество углов просмотра изображения зависит от диска
- эта функция действительна только для дисков, на которых записаны изображения под различными углами (с разных камер)
- если на диске нет изображений, записанных под различными углами, в левом верхнем углу дисплея появится значок 

Во время воспроизведения диска нажмите кнопку S-M (12) на передней панели или кнопку SMART (3) на пульте ДУ для активации режима SMART MODE 1 или SMART MODE 2.







Режим SMART MODE 1

Для активации этого режима нажмите кнопку S-M (12) на передней панели или кнопку SMART (3) на пульте ДУ. На дисплее появится надпись "SMART MODE". Нажмите кнопку MOD (2) на передней панели или кнопку MODE (18) на пульте ДУ для переключения в режим работы радиоприемника или AV IN. В этом случае звук, соответствующий выбранному режиму, т.е. радиоприемнику или режиму AV IN, будет выводиться только на передние громкоговорители, а на видео выходы 1 и 2 будет выводиться изображение DVD проигрывателя.

Режим SMART MODE 2

Для активации этого режима нажмите и удерживайте кнопку S-M (12) на передней панели или кнопку SMART (3) на пульте ДУ. Надпись "SMART MODE" на дисплее начнет мигать. Нажмите кнопку MOD (2) на передней панели или кнопку MODE (18) на пульте ДУ для переключения в режим работы радиоприемника или AV IN. В этом случае звук, соответствующий выбранному режиму, т.е. радиоприемнику или режиму AV IN, будет выводиться только на передние громкоговорители, а на видео выходы 1 и 2 (активирован режим AV IN) будет выводиться изображение с внешнего устройства.

MP3 диск воспроизводится в формате папки.
Например:

SMART NAVI	
 ROOT	
 CD01	MP3 001 PLUMT
 CD02	MP3 002 RZID
 CD03	MP3 003 ASCIS
 CD04	MP3 004 DCYI
 CD05	MP3 005 BFZ
PLAY MODE	DISC

В режиме остановки выберете при помощи кнопок ▲ ▼ << >> папку (например, CD01, CD02...), и нажмите кнопку SCN (ENT) (3) на передней панели или (14) на пульте ДУ, затем выберете для воспроизведения дорожку (например, 001 PLUMT, 002 RZID...) в текущей папке.

Нажмите кнопку RPT (14) на передней панели для выбора режима повторного воспроизведения. Каждый раз при нажатии этой кнопки режимы повторного воспроизведения последовательно переключаются:

REP-ONE: Повторное воспроизведение одной дорожки

FOLDER REP: Постоянное повторное воспроизведение всех дорожек текущей директории

DISC: Однократное повторное воспроизведение всех дорожек диска.

Если выбран режим PLAY MODE, нажмите кнопки ▲ ▼ для выбора режима воспроизведения:

**SINGLE - REP-ONE - FOLDER -
FOLDER REP - DISC SCAN - DISC -
DISC REP - SHUFFLE ON - PROGRAM
PXXX**

Во время воспроизведения нажмите кнопку SHF (15) на передней панели для воспроизведения дорожек в случайной последовательности. Для возврата в режим обычного воспроизведения нажмите эту же кнопку еще раз.

Во время воспроизведения нажмите кнопки ▼ ▲ для возврата к предыдущей или перехода к последующей дорожки.

Кнопка <<: ускоренное воспроизведение в обратном направлении

Кнопка >>: ускоренное воспроизведение в прямом направлении

Примечание:

выбрать папку можно только после остановки воспроизведения.

РЕЖИМ AV IN

Вы можете подсоединить другой источник аудио или видео сигнала к проигрывателю через разъем AV IN. Для активации режима AV IN нажмите кнопку MOD (2) на передней панели или кнопку MODE (18) на пульте ДУ.

Основные настройки

Меню Настроек - Главная страница

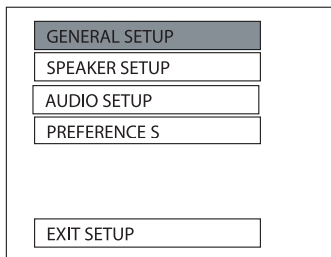

1. В режиме остановки нажмите кнопку SETUP (8) на пульте ДУ. (Нажмите кнопку ■ (19) два раза, чтобы удостовериться в том, что проигрыватель находится в режиме остановки воспроизведения).

2. На дисплее появится меню основных настроек.

3. Выберите пункт меню, используя кнопки со стрелками ▼ ▲.

4. Нажмите кнопку ENT (3) на передней панели или (14) на пульте ДУ.

а) Начальная настройка (GENERAL SETUP)

Эта страница настроек включает в себя все телевизионные и аудио настройки. Для более детальной информации смотрите раздел "Начальная настройка".

б) Настройка громкоговорителей (SPEAKER SETUP)

Эта страница настроек включает в себя настройки аудио выходов. Для более детальной информации смотрите раздел "Настройка громкоговорителей".

в) Аудио настройка (AUDIO SETUP)

Эта страница настроек включает в себя все аудио настройки. Для более детальной информации смотрите раздел "Аудио настройка".

г) Настройка предпочтений (PREFERENCES)

Эта страница настроек включает в себя все дополнительные настройки. Для более детальной информации смотрите раздел "Настройка предпочтений".

Начальная настройка (GENERAL SETUP)

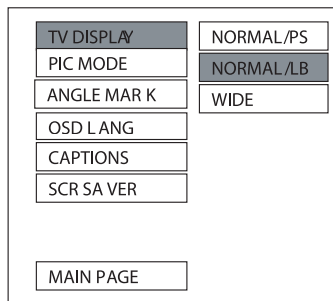

Настройка формата телевизионного экрана (TV display)

Данная функция позволяет выбрать формат экрана, соответствующий вашему телевизору (4:3 или 16:9).

Режим Normal/PS для формата 4:3

Воспроизведение в режиме Pan & SCAN. При подсоединении к широкоэкранному телевизору левый и правый края изображения обрезаются.

Режим Normal/LB для формата 4:3

Воспроизведение в режиме Letter box. При подсоединении к широкоэкранному телевизору в верхней и нижней части экрана появляются черные кромки.

Video Material	TV Screen			
	4:3			Wide (16:9)
	Normal	Pan Scan	Letter-box	
4:3				
16:9				

Широкоэкранное воспроизведение (Wide) для формата 16:9

Данный режим выбирается, когда проигрыватель подключен к широкоэкранному телевизору 16:9.

TV DISPLAY	
PIC MODE	AUTO
ANGLE MAR K	HI-RES
OSD L ANG	N-FLICKER
CAPTIONS	
SCR SA VER	
MAIN PAGE	

Настройка режима изображения (PIC MODE)

Выберите режим AUTO, чтобы настройка PIC MODE проигрывателя зависела от DVD диска. Выберите формат HI-RES для получения более высокой разрешающей способности изображения. Выберите формат N-FLICKER, если изображение имеет помехи.



TV DISPLAY	
PIC MODE	
ANGLE MAR K	ON
OSD L ANG	OFF
CAPTIONS	
SCR SA VER	
MAIN PAGE	

Демонстрация индикатора съемки с нескольких камер на экране монитора (ANGLE MARK)

Если для данной функции выбрано ON (включено), то при воспроизведении дисков DVD, на которых имеются сцены, записанные с нескольких камер, на экране монитора появится индикатор . Если для данной функции выбрано OFF (выключено), то данный индикатор на экран монитора выводиться не будет.

TV DISPLAY	
PIC MODE	
ANGLE MAR K	
OSD L ANG	ENGLISH
CAPTIONS	
SCR SA VER	
MAIN PAGE	

Выбор языка экранного меню (OSD Lang)

При помощи кнопок со стрелками   выберите нужный язык экранного меню.

TV DISPLAY	
PIC MODE	
ANGLE MARK	
OSD L ANG	
CAPTIONS	ON
SCR SA VER	OFF
MAIN PAGE	

Вывод на экран субтитров (CAPTIONS)

Для вывода на экран субтитров выберите режим ON. Для деактивации этого режима выберите режим OFF.

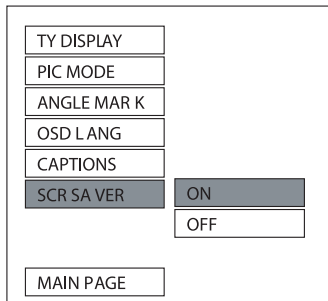

Включение и выключение SCR SAVER

Данная функция используется для включения (ON) и выключения (OFF) экранной заставки (SCR SAVER).

НАСТРОЙКА ГРОМКОГОВОРИТЕЛЕЙ (Speaker Setup)

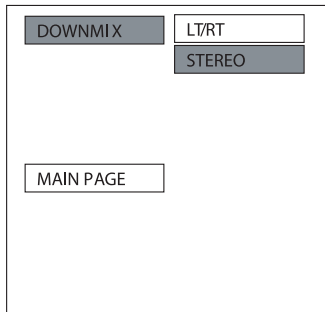

Данная функция используется для переключения режима выходного аудио сигнала между DOLBY DOWNMIX и двухканальным режимом. Выберите нужный вам вариант при помощи кнопок со стрелками ▼ ▲.

- Выберите LT/RT для режима Dolby Surround.
- Выберите STEREO для стереофонического режима.

АУДИО НАСТРОЙКА (Audio Setup)

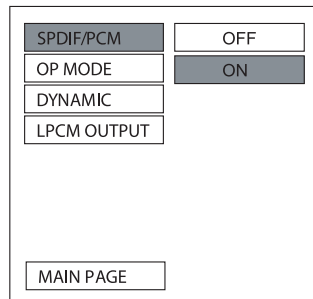

Аудио выход (SPDIF)

Данная функция используется для переключения выходного аудио сигнала между аналоговым и цифровыми режимами.

- Выберите режим ON для активации цифрового аудио выхода. Цифровой аудио формат зависит от формата записи диска.
- Выберите режим OFF для активации аналогового аудио выхода.

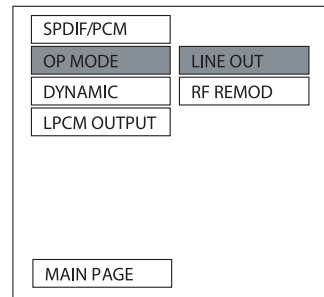

Настройка режима работы декодера (OP MODE)

Данная функция используется для выбора режима работы декодера Dolby Digital: LINE OUT и RF REMOD.

- LINE OUT - это стандартный режим.
- Выберите RF REMOD, если вы используете беспроводные наушники.
- Рекомендуется использовать режим LINE OUT.

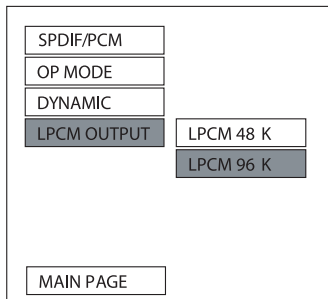

Настройка выходного сигнала (LPCM OUTPUT)

Данная функция позволяет выбрать режим выходного сигнала LPCM 48K или режим LPCM 96K.

Рекомендуется использовать режим LPCM 96K.

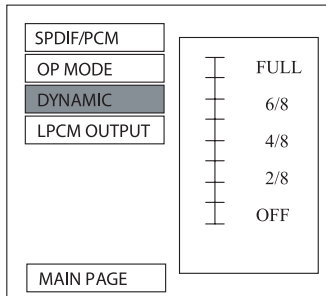

Настройка динамического диапазона (Dynamic)

Выберите данную функцию для настройки динамического диапазона программы. Вы можете выбрать любой из 8-ми уровней настройки – от максимальной компрессии до отключения компрессии.

НАСТРОЙКА ПРЕДПОЧТЕНИЙ (Preferences Setup)

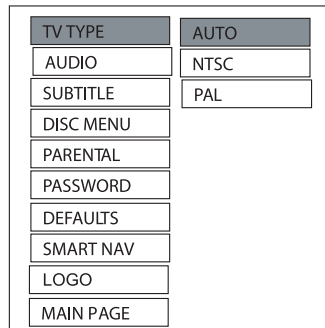

Настройка формата телевизионного сигнала (TV TYPE)

Данный проигрыватель позволяет воспроизводить диски, в формате PAL, NTSC.

Выберите формат NTSC, если проигрыватель воспроизводит диск, записанный в формате NTSC.

Выберите формат PAL, если проигрыватель воспроизводит диск, записанный в формате PAL.

Выберите настройку AUTO, чтобы формат выходного видеосигнала соответствовал формату сигнала, записанного на DVD диске.

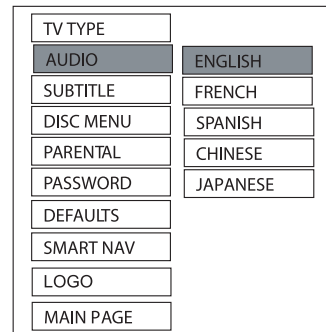

Выбор языка звукового сопровождения (AUDIO)

Для выбора языка звукового сопровождения используйте кнопки со стрелками ▼ ▲.

TV TYPE	
AUDIO	
SUBTITLE	ENGLISH
DISC MENU	FRENCH
PARENTAL	SPANISH
PASSWORD	CHINESE
DEFAULTS	JAPANESE
SMART NAV	OFF
LOGO	
MAIN PAGE	

**Выбор языка субтитров
 (SUBTITLE)**

Для выбора языка субтитров используйте кнопки со стрелками ▼ ▲.

TV TYPE	
AUDIO	
SUBTITLE	
DISC MENU	ENGLISH
PARENTAL	FRENCH
PASSWORD	SPANISH
DEFAULTS	CHINESE
SMART NAV	JAPANESE
LOGO	
MAIN PAGE	

**Выбор языка меню диска
 (DISC MENU)**

Для выбора языка меню DVD диска используйте кнопки со стрелками ▼ ▲.

TV TYPE	1 G
AUDIO	2
SUBTITLE	3 PG
DISC MENU	4 PG 13
PARENTAL	5
PASSWORD	6 PG -R
DEFAULTS	7 NC -17
SMART NAV	8 ADULT
LOGO	NO PARENTAL
MAIN PAGE	

**Настройка функции ограничения
 доступа (PARENTAL)**

Для выбора нужного уровня ограничения доступа к проигрывателю используйте кнопки со стрелками ▼ ▲. Подтвердите выбор нажатием кнопки ENT (3) на передней панели или (14) на пульте ДУ.

- G** – для показа лицам любого возраста
- PG 13** – детям до 13 лет
- PG-R** – не рекомендуется смотреть детям
- NC-17** – детям до 17 лет
- ADULT** – только для взрослых
- NO PARENTAL** – нет ограничений

TV TYPE	
AUDIO	
SUBTITLE	
DISC MENU	
PARENTAL	
PASSWORD	CHANGE
DEFAULTS	
SMART NAV	
LOGO	
MAIN PAGE	

Изменение пароля (PASSWORD)

Выберите функцию CHANGE и нажмите кнопку ENT (3) или (14). Введите старый пароль (3308), затем введите новый четырехзначный пароль и повторите его еще раз для подтверждения.

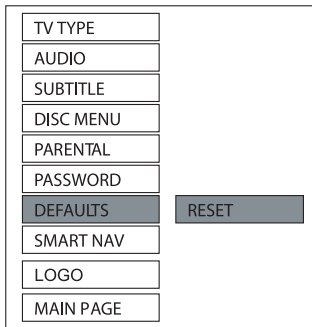

Возвращение к настройкам по умолчанию (DEFAULTS)

Выберите опцию RESET для восстановления всех настроек проигрывателя по умолчанию (возврата к первоначальному заводским настройкам).

ТАБЛИЦА НАСТРОЕК ПО УМОЛЧАНИЮ (DEFAULTS TABLE)

General Setup	TV display	Normal/LB
	PIC mode	AUTO
	Angle mark	ON
	OSD Language	English
	Captions	ON
	SCR Saver	ON
Speaker Setup	Downmix	Stereo
Audio Setup	Audio Out	SPDIF/RAW
	OP Mode	Line Out
	Dynamic	FULL
	LPCM Output	LPCM 96K
Preferences	TV Type	AUTO
	Audio	English
	Subtitle	English
	DISC menu	English
	Parental	NO_Parental
	Password	3308
	Smart NAV	With Menu

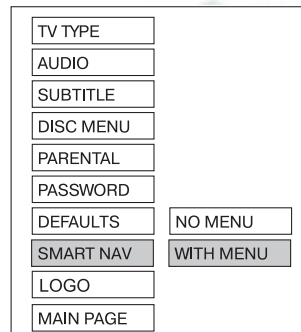

Настройка функции навигации (SMART NAV)

Выберите режим WITH MENU во время воспроизведения MP3 диска, и на экране появится навигационное меню. Пользователь может выбрать для воспроизведения дорожку, пользуясь указаниями меню. При выборе режима NO MENU во время воспроизведения MP3 диска, меню на экран не выводится, а проигрыватель начинает воспроизведение автоматически.

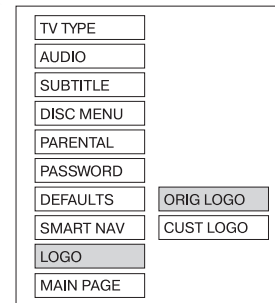

Выбор логотипа (LOGO)

ORIG LOGO: При выключении проигрывателя на экране появится логотип производителя.

CUST LOGO: Вы можете сохранить свой логотип. При выключении проигрывателя на экране появится логотип пользователя.

Примечание: Логотип должен быть в формате JPEG. Загрузите диск с картинками в проигрыватель. Выберите изображение, нажмите кнопку **▶**, затем нажмите кнопку TITLE. Изображение будет сохранено, а на экране появится надпись "LOGO IS COPIED".

При возникновении неполадок, пожалуйста, ознакомьтесь с разделами приведенного ниже списка. Это может быть незначительная неисправность, которую вы можете устранить сами. Если вы не можете устранить неисправность сами, обращайтесь к квалифицированному персоналу сервисных центров.

Отсутствует питание

- проверьте, включена ли кнопка питания on/off на передней панели проигрывателя
- поверните ключ зажигания в позицию "ACC"
- проверьте, не перегорел ли предохранитель

Нет изображения

- проверьте, включен ли монитор или телевизор
- убедитесь, что правильно выбран режим Disc Play или AV Mode
- проверьте, что проигрыватель подсоединен правильно

Искаженное изображение

- проверьте, нет ли на диске отпечатков пальцев, и протрите диск мягкой тканью от центра к краям
- иногда может появиться небольшое искажение изображения. Это не является неисправностью

Сильное искажение изображения

- неправильно выбран телевизионный формат (PAL/NTSC)

Черно-белое изображение

- неправильно выбран телевизионный формат (PAL/NTSC)

Диск не воспроизводится

- убедитесь, что диск вставлен этикеткой вверх
- протрите диск
- убедитесь, что диск не испорчен

Отсутствует звук

- проверьте аудио подсоединения
- если используется HI-FI усилитель, попробуйте другой источник звука

Искаженный звук с HI-FI усилителя

- убедитесь, что нет никаких других аудио подсоединений ко входу усилителя

Не работает пульт ДУ

- направьте пульт ДУ непосредственно на приёмник на передней панели устройства
- убедитесь, что сигнал не встречает препятствий
- проверьте и замените батарейки пульта ДУ

Не работает цифровой аудио выход

- проверьте подсоединения
- проверьте раздел "аудио выход" в меню настроек и убедитесь, что цифровой выход установлен правильно
- проверьте, поддерживает ли проигрыватель язык звукового сопровождения DVD диска

Не работают кнопки

- выключите и снова включите проигрыватель при помощи кнопки Power на передней панели проигрывателя
- нажмите кнопку RESET на передней панели проигрывателя

Не работает радио

- Проверьте провод антенны

Не работает автоматический поиск станций

- Если сигнал слишком слабый, настройте станции вручную

Общие характеристики

Напряжение питания	12 В
Максимальная выходная мощность	4 x 45 Вт
Номинал предохранителя	15 А
Габаритные размеры	178 x 160 x 50 мм

DVD проигрыватель

Отношение сигнал/шум	55 дБ
Частотная характеристика	20 Гц - 20 кГц

Радиоприемник

УКВ

Диапазон частот	65 - 108 МГц
Чувствительность (при соотношении сигнал/шум 30 дБ)	4 мкВ
Разделение стерео каналов	> 25 дБ

СВ

Диапазон частот	522 - 1620 кГц
-----------------	----------------

Типы воспроизводимых дисков

5" (12 см) DVD видео диск
CD (CD-DA/CD-R/CD-RW/MP3)
5" (12см) VCD

Внимание:

Технические характеристики и дизайн могут быть изменены без предупреждения вследствие усовершенствований в технологии.

Гарантийный срок эксплуатации изделия 12 месяцев со дня продажи через розничную торговую сеть, но не более 24 месяцев с момента изготовления.

В случае нарушения работоспособности в течение гарантийного срока эксплуатации владелец имеет право на бесплатный ремонт изделия по предъявлению гарантийного талона. Последующие в течение гарантийного срока ремонты выполняются также бесплатно с отметкой в карточке учета технического обслуживания и ремонта. После ремонта специалистами ремонтного предприятия проверьте опломбирование приемника. Замененные во время гарантийного ремонта детали являются собственностью сервис центра.

Гарантийный ремонт не производится при нарушении сохранности пломб, самостоятельном ремонте, использовании приемника в промышленных целях, а так же в случаях, если нарушение работоспособности приемника вызвано:

- а) несоблюдением владельцем правил эксплуатации, изложенных в настоящем руководстве;
- б) воздействием механических и климатических факторов, превышающих допустимые пределы;
- в) попаданием внутрь аппарата жидкости, иностранных предметов;
- г) неисправностью электрооборудования автомобиля (превышение напряжения в бортовой сети, большой уровень помех и т.д.);
- д) использованием некачественных компакт-дисков.

ВНИМАНИЕ:

Убедитесь в том, что в гарантийном талоне представлены заводской номер, штамп магазина, разборчивая подпись, штамп продавца и дата продажи. Помните, что при отсутствии гарантийного талона или в случае его неправильного или неполного заполнения Вы лишаетесь права на гарантийный ремонт.

Заполняет торговое предприятие

МУЛЬТИМЕДИЙНЫЙ АВТОМОБИЛЬНЫЙ РЕСИВЕР

«LADA DV-3200»

Серийный № _____

Дата продажи _____

число, месяц прописью, год

Продавец _____

подпись или штамп

Штамп магазина

Единая сервисная служба:

тел. (095) **439-52-87**, e-mail: **service@deltael.ru**

г.Москва, 47 км Московской кольцевой автомобильной дороги, строение 4, "Автотеатр"

Дополнительную информацию о гарантийном и послегарантийном ремонте вы можете получить по месту приобретения данного изделия.

Дата приема	Содержание выполненной работы.	Фамилия, подпись, дата выдачи и штамп сервис-центра



